

# DENTALSIL®

DENTIST & LABORATORY PRODUCTS



HP actie, check pagina 5

 <b>Januari '25</b>							
Week	Ma	Di	Wo	Do	Vr	Za	Zo
01			1	2	3	4	5
02	6	7	8	9	10	11	12
03	13	14	15	16	17	18	19
04	20	21	22	23	24	25	26
05	27	28	29	30	31		

 <b>Februari '25</b>							
Week	Ma	Di	Wo	Do	Vr	Za	Zo
05						1	2
06	3	4	5	6	7	8	9
07	10	11	12	13	14	15	16
08	17	18	19	20	21	22	23
09	24	25	26	27	28		

 <b>Maart '25</b>							
Week	Ma	Di	Wo	Do	Vr	Za	Zo
09						1	2
10	3	4	5	6	7	8	9
11	10	11	12	13	14	15	16
12	17	18	19	20	21	22	23
13	24	25	26	27	28	29	30

■ = 1 januari: Nieuwjaarsdag

■ = 14 februari: Valentijnsdag

■ = 2 maart: Carnaval

■ = 30 maart: Zomertijd

# SilaPutty

HUISMERK

## De originele 1:1 SilaPutty

...met superieure eigenschappen, voor een exacte detail weergave!

Onze putty is de enige echte twee componenten silicoon, gegarandeerd zonder tetraethylsilicaat. Geen handschoenen meer nodig, plakt niet aan de handen, is soepel kneedbaar en makkelijk te doseren. Bovendien is onze SilaPutty scanbaar (voor de meeste optische scanners), kookvast, vorm-vast, 100% homogeen en zuinig in gebruik.

**Bevat geen vul-materiaal of schadelijke inhoudsstoffen!**



10 kg (5 kg + 5 kg)

€ XXX,xx

Art.nr: 720010

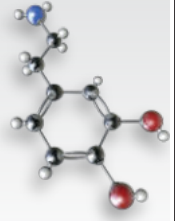

Mengverhouding: **1:1**

**Introductie van een nieuwe verpakkingseenheid.**

**10 kg (5kg A + 5kg B)**

**Introductie DEAL**

€ XXX,xx

**Shore: A 90**

**TIP**

Meng-tijd	Verwerkings-tijd	Uithard-tijd
30 sec	90 sec	240 sec

## Superieure eigenschappen, voor exacte detail weergave!

- Soepel kneedbaar
- Plakt niet aan de handen
- Makkelijk doseerbaar
- Vorm- en kookvast
- 100% homogeen

### SilaPutty standaard art.nr's:

- 4kg.: **72004** € XX,xx
- 10kg.: **720010** € XXX,xx
- 20kg.: **720020** € XXX,xx
- 50kg.: **720050** € XXX,xx

### SilaPutty Soft art.nr's:

- 4kg.: **72004-S** € XX,xx
- 20kg.: **720020-S** € XXX,xx
- 50kg.: **720050-S** € XXX,xx



Voorbeeld verpakkingseenheid

**4 kg SilaPutty = 2 kg A + 2 kg B**

*SilaPutty soft is extra zacht kneedbaar met dezelfde shore hardheid als SilaPutty standaard*

## CAD/CAM: PrintROCK - 3D vloeistof

### PrintROCK - Lichtuithardende kunststof

Voor de uiterst nauwkeurige productie van modellen met behulp van 3D-printtechnologie. *by Nis Rehfeldt*

**Zeer vergelijkbaar met gips bij verdere verwerking. Frezen/boren zonder smeren of splinteren.**

- Scanbaar.
- Inhoud: 1000 gr.
- Kleuren: grijs, wit of ivoor



1000 gram

€ XX,XX

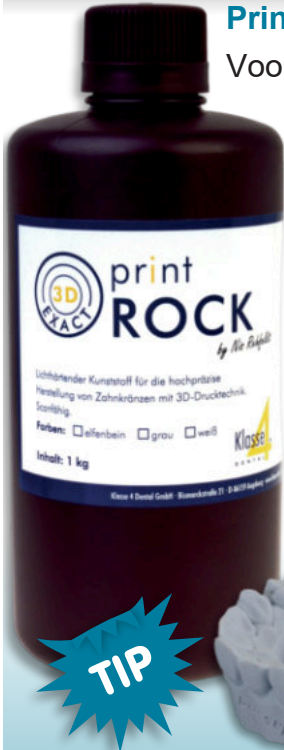

Compatible met veel merken!

Meer info? **SCAN qr-code**

Anycubic, Ackuretta, Asiga®, Elegoo, Nexa3D, Microlay, MiiCraft, Phrozen, Rapid Shape, RayShape®, SHINING 3D®, Sisma, Zortrax

## InovaPrint Wash

Speciaal ontwikkeld voor het veilig en effectief reinigen en verwijderen van resten ongepolimeriseerde **3D-printharsen**.

Printharsen met een reeks SLA-, DLP- of LCD 3D-geprinte objecten. **385 – 420 Å**

**InovaPrint** is: bijna reukloos ■ niet vluchtig ■ (emulgeert) mengt niet met hars ■ 3x productiever dan conventionele **isopropanol** (hars valt eruit en vestigt zich niet op de bodem) ■ herbruikbaar (nooit witte resten op de bedrukte oppervlakte) ■ na het reinigingsproces zijn geen verdere stappen nodig!



1 ltr InovaPrint wash

€ XX,XX

Art.nr: HP-220-1000

5 ltr InovaPrint wash

€ XX,XX

Art.nr: HP-220-5000

Individuele afdruklepel



1 ltr.

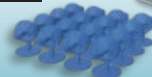

5 ltr.



## Mono-POLY dentin - Introductie SET

### Tandkleurig kouduithardend polymeer op basis van MMA

Als autopolymeer heeft Mono-POLY dentine zeer goede fysische eigenschappen en mechanische waarden • Biocompatibiliteit • natuurlijke kleuring en een korte uithardingsijd • Aanbevolen voor langdurige tijdelijke restauraties en prothetische restauraties • Kleur stabiel • Zelfuithardend met microbolletjes • Ideaal voor gelaagdheid • Uitstekend geschikt voor polijsten • Perfect modeleerbare consistentie.

**Kleuren: A2, A3, A3,5**

### Inhoud SET:

- 3 x 60 gram Mono-POLY dentine
- 100 ml dentinevloeistof (Mengvloeistof voor Mono-POLY dentine)



1 x SET

€ **XXX,xx**

Art.nr: 12303000



Medisch hulpmiddel klasse II a

## HP Envy Photo Inspire 7220e - All-in-One printer



### Printen, kopiëren, scannen

Scoor nu extra voordelig een HP kleuren inktjet All-in-One printer.

Actie is uitsluitend geldig voor klanten uit Nederland



Voorwaarden printer actie, zie actie HP laptop pg 5.



Adviesprijs  
€ xxx,xx

Werk, leer en creëer met de printer die alles print, van hoogwaardige foto's tot documenten. Kies HP+ en profiteer van het slimme printstelsysteem waarmee je altijd en overal verbonden bent en kunt printen. **Nu inclusief 3 maanden gratis Instant Ink abonnement**

**xx%  
KORTING**



### Helder bedieningsdisplay, eenvoudig navigeren.

Bespaar tijd en papier bij het printen van je alledaagse en zakelijke documenten met automatisch dubbelzijdig printen. Printer heeft dynamische beveiliging\*, print met snelheden tot 15 ppm (zwart) en

10 ppm (kleur), is draadloos; HP+; Geschikt voor HP Instant Ink; Scan eenvoudig naar pdf, geschikt voor teams van maximaal 5 gebruikers; Print tot 400 pagina's per maand.

### Meer info of direct bestellen, SCAN de qr-code.

Gebruik de kortingscode om te profiteren van xx% korting op de actuele prijs. Geen kortingscode ontvangen... Bel ons!



Scan QRcode voor meer info

\*Deze printer is ontworpen om alleen te werken met cartridges die nieuwe of hergebruikte elektronische HP-circuits hebben. De printer gebruikt dynamische beveiligingsmaatregelen om cartridges te blokkeren die aangepaste circuits hebben, of circuits die niet van HP zijn.

# HP Pavilion x360 2-in-1 laptop - 14-ek0606nd

Scherm 360° te draaien

Streaming & entertainment.

Geniet van audio- en videofuncties die streamen naar een hoger niveau tillen, verpakt in een elegant ontwerp.

Adviesprijs  
€ XXX,xx



€ xxx,-  
KORTING

De beste van twee werelden, tover eenvoudig je laptop om tot een tablet in een handomdraai.

De nieuwste HP 2-in-1 laptop, speciale actie van HP voor de klanten van Dentsil. Bestellen of meer info... **SCAN de qr-code.**

Actie is uitsluitend geldig voor klanten uit Nederland

**Belangrijke specificaties:**

Processor Intel® Core™ i5 - 1235U (12e generatie), Geheugen 16 GB RAM (DDR4 RAM), Opslagcapaciteit 512 GB SSD, Scherm 35.6 cm (14"), FHD (1920 x 1080), FHD IPS-touchscreen, ExpressVPN, Videokaart Intel® Iris® Xe-videokaart, Vingerafdruksensor, HP True Vision 5MP-camera, HP Fast Charge (in 45 minuten opladen van 0 tot 50%), Backlit toetsenbord, wifi en Bluetooth®, USB Type-C® voeding

**Puur genot, waar en hoe je maar wilt Mooiste audio geluid door B&O**

Ervaar alle gebruiksgemak (zakelijk en privé) op elke gewenste manier met het 360° ontwerp van deze pc.

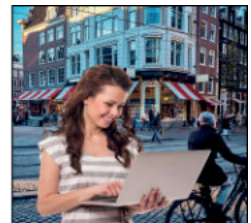
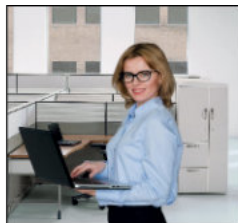

Bij een minimale besteding van slechts € xx,- uit het hele assortiment van Dentsil ontvang je van ons een persoonlijke kortingscode van € xxx,- voor de HP Pavilion x360 2-in-1 laptop 14-ek0606nd. Direct bestellen of voor meer informatie... check onze website: <https://dentsil.com/hp-laptop.html>

Scan QRcode voor meer info



# Polijsten van zirkonium & keramiek

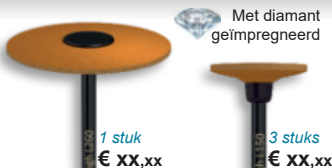

**HUISMERK**







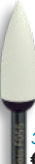

Artikel nummer	<b>72TCP140XC</b>
Korrel structuur	extra <b>GROF</b>
(Afm.) Breed / Hoog	Ø 26 / 2 mm
Optimaal / Max.	6.000 / 20.000
Aantal in verpakking	1

Artikel nummer	<b>72TCP541XC</b>
Korrel structuur	extra <b>GROF</b>
(Afm.) Breed / Hoog	Ø 15 / 1 mm
Optimaal / Max.	8.000 / 20.000
Aantal in verpakking	3

Artikel nummer	<b>72TCP140C</b>
Korrel structuur	<b>GROF</b>
(Afm.) Breed / Hoog	Ø 26 / 2 mm
Optimaal / Max.	8.000 / 20.000
Aantal in verpakking	1

					
3 stuks € XX,xx	3 stuks € XX,xx	1 stuk € XX,xx	3 stuks € XX,xx	3 stuks € XX,xx	3 stuks € XX,xx
<b>72TCP546M</b>	<b>72TCP100M</b>	<b>72TCP140M</b>	<b>72TCP158M</b>	<b>72TCP541M</b>	<b>72TCP545M</b>
<b>MIDDEL</b> grof	<b>MIDDEL</b> grof	<b>MIDDEL</b> grof	<b>MIDDEL</b> grof	<b>MIDDEL</b> grof	<b>MIDDEL</b> grof
Ø 20,3 / 1,2 mm	Ø 5,5 / 18 mm	Ø 26 / 2 mm	Ø 17 / 2,4 mm	Ø 15 / 1 mm	Ø 14,8 / 0,6 mm
6.000 / 15.000	12.000 / 20.000	8.000 / 20.000	8.000 / 20.000	8.000 / 20.000	8.000 / 20.000
Verpakt per 3	Verpakt per 3	Verpakt per 1	Verpakt per 3	Verpakt per 3	Verpakt per 3

					
3 stuks € XX,xx	3 stuks € XX,xx	1 stuk € XX,xx	3 stuks € XX,xx	3 stuks € XX,xx	3 stuks € XX,xx
<b>72TCP546XF</b>	<b>72TCP100XF</b>	<b>72TCP140XF</b>	<b>72TCP158XF</b>	<b>72TCP541XF</b>	<b>72TCP545XF</b>
extra <b>FIJNE</b> korrel	extra <b>FIJNE</b> korrel	extra <b>FIJNE</b> korrel	extra <b>FIJNE</b> korrel	extra <b>FIJNE</b> korrel	extra <b>FIJNE</b> korrel
Ø 20,3 / 1,2 mm	Ø 5,5 / 18 mm	Ø 26 / 2 mm	Ø 17 / 2,4 mm	Ø 15 / 1 mm	Ø 14,8 / 0,6 mm
6.000 / 15.000	12.000 / 20.000	8.000 / 20.000	8.000 / 20.000	8.000 / 20.000	8.000 / 20.000
Verpakt per 3	Verpakt per 3	Verpakt per 1	Verpakt per 3	Verpakt per 3	Verpakt per 3

Speciaal ontwikkeld voor het uitwerken van o.a. **gesinterd zirkonium, keramiek**, zonder het gevaar van glans-brand. Al deze speciale rubbers hebben een langere levensduur door het hoge aandeel aan diamant . Voor de correcte verwerking van zirkonium oppervlaktes, het nauwkeurig afwerken van de zeer fijne structuren en randen van het lithiumdissilicaat en de fijnste delen van gedeeltelijke kronen, inlays en finiers.



Alle producten op deze pagina  
**x halen = x betalen**  
Goedkoopste is gratis

# Polijsten van zirkonium & keramiek

HUISMERK

x halen =  
x betalen

Goedkoopste is gratis  
**mixen mag!**

**TIP**



**Diamant pasta**  
Incl. 1 polijstborsteltje

20 gr.

Extrem hoog  
aandeel diamant



Art.nr: 11701000

€ XX,xx

Artikelnummer	<b>72EZA546F</b>	<b>72EZA546M</b>	<b>72EZA546XC</b>
Korrel structuur	<b>FIJNE</b> korrel	<b>MIDDEL</b> grof	<b>GROF</b>
(Afm.) Breed / Hoog	Ø 20,3 / 1,2 mm	Ø 20,3 / 1,2 mm	Ø 20,3 / 1,2 mm
⊖ Optimaal / Max.	6.000 / 15.000	6.000 / 15.000	6.000 / 15.000
Aantal in verpakking	3	3	3

x halen =  
x betalen

Goedkoopste is gratis  
**mixen mag!**



Artikelnummer	<b>72EZA105F</b>	<b>72EZA177F</b>	<b>72EZA151F</b>	<b>72EZA200F</b>	<b>72EZA140F</b>
Korrel structuur	<b>FIJNE</b> korrel	<b>FIJNE</b> korrel	<b>FIJNE</b> korrel	<b>FIJNE</b> korrel	<b>FIJNE</b> korrel
(Afm.) Breed / Hoog	Ø 5,5 / 16 mm	Ø 6 / 15 mm	Ø 11,5 / 2,4 mm	Ø 22 / 3,2 mm	Ø 26 / 2 mm
⊖ Optimaal / Max.	15.000 / 20.000	15.000 / 20.000	6.000 / 20.000	6.000 / 20.000	6.000 / 20.000
Aantal in verpakking	10	3	3	1	1

x halen =  
x betalen

Goedkoopste is gratis  
**mixen mag!**



Artikelnummer	<b>72EZA105M</b>	<b>72EZA177M</b>	<b>72EZA151M</b>	<b>72EZA200M</b>	<b>72EZA140M</b>
Korrel structuur	<b>MIDDEL</b> grof	<b>MIDDEL</b> grof	<b>MIDDEL</b> grof	<b>MIDDEL</b> grof	<b>MIDDEL</b> grof
(Afm.) Breed / Hoog	Ø 5,5 / 16 mm	Ø 6 / 15 mm	Ø 11,5 / 2,4 mm	Ø 22 / 3,2 mm	Ø 26 / 2 mm
⊖ Optimaal / Max.	15.000 / 20.000	15.000 / 20.000	6.000 / 20.000	6.000 / 20.000	6.000 / 20.000
Aantal in verpakking	10	3	3	1	1

x halen =  
x betalen

Goedkoopste is gratis  
**mixen mag!**



Artikelnummer	<b>72EZA105XC</b>	<b>72EZA177XC</b>	<b>72EZA151XC</b>	<b>72EZA200XC</b>	<b>72EZA140XC</b>
Korrel structuur	<b>GROF</b>	<b>GROF</b>	<b>GROF</b>	<b>GROF</b>	<b>GROF</b>
(Afm.) Breed / Hoog	Ø 5,5 / 16 mm	Ø 6 / 15 mm	Ø 11,5 / 2,4 mm	Ø 22 / 3,2 mm	Ø 26 / 2 mm
⊖ Optimaal / Max.	15.000 / 20.000	15.000 / 20.000	6.000 / 20.000	6.000 / 20.000	6.000 / 20.000
Aantal in verpakking	10	3	3	1	1



# Bewerken van zirkonium & keramiek

HUISMERK

Gecontroleerde materiaal afname, indrukwekkende afwerking.  
Lage warmteontwikkeling om breuk en scheuren te voorkomen.  
Een lange levensduur en een hoge breeksterkte

**Geschikt voor:**

- alle keramiek +
- zirkoniumoxide

**x halen =  
x betalen**

Met diamant  
geïmpregneerd



Artikel nummer	72MCP132C	72MCP239C	72MCP138C	72MCP219C	72MCP159C
Korrel structuur	<b>GROF</b>	<b>GROF</b>	<b>GROF</b>	<b>GROF</b>	<b>GROF</b>
(Afm.) Breed / Hoog	Ø 4,8 / 13 mm	Ø 22 / 2,2 mm	Ø 4 / 11 mm	Ø 22 / 3 mm	Ø 15 / 3,5 mm
Optimaal / Max.	"20 / 30.000	"8 / 20.000	"20 / 30.000	"8 / 20.000	"8 / 20.000

1 stuks € XX,xx	1 stuks € XX,xx	1 stuks € XX,xx	1 stuks € XX,xx	1 stuks € XX,xx	1 stuks € XX,xx	1 stuks € XX,xx	1 stuks € XX,xx	1 stuks € XX,xx	1 stuks € XX,xx
72MCP191M	72MCP538M	72MCP151M	72MCP219M	72MCP153M	72MCP138M	72MCP239M	72MCP133M	72MCP132M	
<b>MIDDEL</b>	<b>MIDDEL</b>	<b>MIDDEL</b>	<b>MIDDEL</b>	<b>MIDDEL</b>	<b>MIDDEL</b>	<b>MIDDEL</b>	<b>MIDDEL</b>	<b>MIDDEL</b>	
Ø 12,3 / 10 mm	Ø 3,5 / 10,8 mm	Ø 12 / 8,1 mm	Ø 22 / 3 mm	Ø 6 / 3,5 mm	Ø 4 / 11 mm	Ø 22 / 2,2 mm	Ø 6,5 / 13 mm	Ø 4,8 / 13 mm	
"10 / 20.000	"10 / 20.000	"10 / 20.000	"8 / 20.000	"6 / 20.000	"20 / 30.000	"8 / 20.000	"15 / 20.000	"20 / 30.000	

x halen = x betalen

Voor het fijn en uiterst nauwkeurig slijpen en het afwerken van zirkonium en keramiek.  
Fijne korrel structuur, minimale ruwheid, maximale fijne afwerking.

**Lange levensduur**

Diamant geïmpregneerd



Artikel nummer	72PSC566F	72PSC151F	72PSC132F	72PSC138F	72PSC199F	72PSC508F
Korrel structuur	<b>FIJNE</b> korrel	<b>FIJNE</b> korrel	<b>FIJNE</b> korrel	<b>FIJNE</b> korrel	<b>FIJNE</b> korrel	<b>FIJNE</b> korrel
(Afm.) Breed / Hoog	Ø 3,5 / 10 mm	Ø 12 / 2,4 mm	Ø 4,8 / 13 mm	Ø 4 / 11 mm	Ø 5 / 3,5 mm	Ø 2,5 / 7 mm
Optimaal / Max.	6.000 / 20.000	6.000 / 20.000	6.000 / 20.000	6.000 / 20.000	6.000 / 20.000	6.000 / 20.000
Aantal in verpakking	Verpakt per 1	Verpakt per 1	Verpakt per 1	Verpakt per 1	Verpakt per 1	Verpakt per 1

**Lage hitte ontwikkeling**

x halen = x betalen

1 stuks € XX,xx	1 stuks € XX,xx	1 stuks € XX,xx	1 stuks € XX,xx	1 stuks € XX,xx	1 stuks € XX,xx	1 stuks € XX,xx
72PSC219F	72PSC538F	72PSC191F	72PSC153F	72PSC239F	72PSC569F	72PSC159F
<b>FIJNE</b> korrel	<b>FIJNE</b> korrel	<b>FIJNE</b> korrel	<b>FIJNE</b> korrel	<b>FIJNE</b> korrel	<b>FIJNE</b> korrel	<b>FIJNE</b> korrel
Ø 22 / 3 mm	Ø 3,5 / 10,8 mm	Ø 12,3 / 10 mm	Ø 6 / 3,5 mm	Ø 22 / 2,2 mm	Ø 4 / n.v.t. mm	Ø 15 / 3,5 mm
6.000 / 20.000	10.000 / 20.000	6.000 / 20.000	6.000 / 20.000	6.000 / 20.000	6.000 / 20.000	8.000 / 20.000
Verpakt per 1	Verpakt per 1	Verpakt per 1	Verpakt per 1	Verpakt per 1	Verpakt per 1	Verpakt per 1



# STECO Boorhulzen

**Boorhulzen voor chirurgische boorsjablonen en Digital Guided Implantation software.**

## Chirurgische planning boorsjablonen

Steco biedt verschillende afmetingen en soorten titanium-boorhulzen / sleeves voor gebruik in chirurgische planning boorsjablonen, verkrijgbaar in diverse hoogtes en diameters.

## Digital Guided Implantation software

De gegevens van Steco boorhulzen / sleeves zijn beschikbaar in de bibliotheek van veel **Digitale Guided Implantation** software programma's zoals:

**CoDiagnostiX, 3 shape Implant Studio, Sicat, SMOP en med3D**



Enkelhuls



Dubbelhuls



Binnenhuls



Buitenhuls



Sjabloon boor



Open buitenhuls



Geleidingshuls



Referentie kogel



[www.dentalsil.com/steco](http://www.dentalsil.com/steco)

óf SCAN QR-CODE

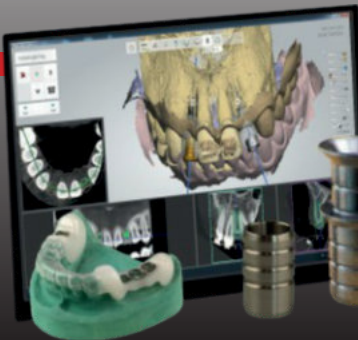



**Handschoen maten XS + XL per omdoos**  
**1500 handschoenen**  
 € XXX,xx  
**Nitril handschoenen**

Materiaal dikte **0,09 mm**

Artikelnr:	Artikelnr:	Artikelnr:
XS:01 395	XS:01 375	XS:01 575
S: 01 396	S: 01 376	S: 01 576
M: 01 397	M: 01 377	M: 01 577
L: 01 398	L: 01 378	L: 01 578
XL:01 399	XL:01 379	XL:01 579

**PAARS**   **WIT**   **BLAUW**



**MEDISCH**

**Handschoen maten XS + XL per omdoos**  
**1000 handschoenen**  
 € XXX,xx  
**Nitril handschoenen**

Materiaal dikte **0,12 mm**

Artikelnr:	Artikelnr:	Extra dik met micro touch	Toelichting maten:
XS:01 170	XS:01 370		XS = 5 - 5½
S: 01 171	S: 01 371		S = 6 - 6½
M: 01 172	M: 01 372		M = 7 - 7½
L: 01 173	L: 01 373		L = 8 - 8½
XL:01 174	XL:01 374		XL = 9 - 9½

**BLAUW**   **WIT**



**MEDISCH**

**Handschoen maten XS + XL per omdoos**  
**1000 handschoenen**  
 € XXX,xx  
**Latex handschoenen**

Materiaal dikte **0,15 mm**

Met Aloë Vera voor gevoelige huid, verzorgende werking. Poeder-vrij, weerskanten gechloreerd.

**GROEN**   **Aloë Vera**



**MEDISCH**

**Handschoen maten XS + XL per omdoos**  
**1000 handschoenen**  
 € XXX,xx  
**Neopreen handschoenen**

Materiaal dikte **0,16 mm**

**Beste ALLROUND handschoenen**

Super dik met micro touch. Flexibel en biologische bescherming zoals latex. Chemische resistentie zoals nitril. Weers- olie en verouderings bestendig, super sterk en scheurvast. Poeder vrij, flexibel, vinger gevoeligheid.

**LILA**



**MEDISCH**

**Art.nr: S-02 108**  
 Afmetingen: 17,4 cm x 9,4 cm  
**Mondkapjes**

Doosje á 500 mondkapjes  
 3 - laags € XX,xx

Doosje á 50 mondkapjes  
 7 - laags € X,xx

Kleur op aanvraag

Optimaal beschermd  
 fijnstof  
 micro-organismen  
 lichaamsvloeistoffen



**MEDISCH**

**Hand desinfectie gel**

Vochtinbrengende hydraterende chirurgische en hygiënische **handdesinfectie gel** met allantoïne en een frisse geur, verzorgend en droogt de handen niet uit.

**Pomp-flacon**

1ltr.: € XX,xx   ½ltr.: € XX,xx   ¼ltr.: € XX,xx

**Art.nr: DD-720901**   **Art.nr: DD-720900**   **Art.nr: DD-720500**



**HUISMERK**

# Voordelen van magneetgedragen prothese

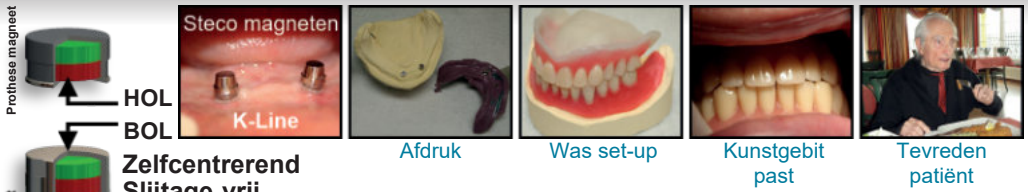

**Zelfcenterend Slijtage-vrij**

**PRAKTIJK VOORBEELD:** Opa Johan (95) droeg al sinds zijn 60e een kunstgebit. Door zijn voortdurende atrofie ging de grip van het kunstgebit achteruit tot het op een gegeven moment helemaal niet meer paste. Opa Johan verloor steeds meer interesse in eten en trok zich ook terug uit de sociaal belangrijke gezamenlijke lunches. Het was voor hem gênant om zijn maaltijden niet te kunnen eten en ze onaangeroerd te laten.

Zijn dochter en kleindochter, beiden tandarts, bleven aan tafel stimulerende tandheelkundige gesprekken voeren, waarbij het onderwerp implantologie regelmatig ter sprake kwam. Op een dag nam opa Johan verrassend genoeg het woord en vroeg of dit een manier zou zijn om eindelijk weer in een "Wiener Schnitzel" (dun gepaneerd kalfsvlees) te kunnen bijten. De twee vrouwen waren eerst sprakeloos, maar toen werd de "opa" patiënt.

Zijn kleindochter Dr. G. Schmidt plaatste twee implantaten en schroefde er twee **Steco-magneten** van de **K-Line** op. Deze bevestigingselementen zorgen ervoor dat de patiënt moeiteloos zijn prothese kan ingbrengen en niet lang hoeft te zoeken. De operatie verliep succesvol en de familie merkte direct na de ingreep het eerste verschil: hij sprak weer helder en verstaanbaar.

In de weken die volgden, ondervond iedereen de effecten van het nieuwe kunstgebit aan den lijve. Opa Johan nam weer deel aan de lunch, de tijd van pap was voorbij. Ook durfde hij weer naar het restaurant te gaan en kon eindelijk weer zijn geliefde „Wiener Schnitzel“ eten.

**SCAN qr-code** voor het volledige **casusrapport** met alle tandheelkundige stappen van **Dr. Gundhilde Schmidt**.



## Voordelen voor behandelaar

- De verwerking is heel gemakkelijk en eenvoudig.
- De STECO titaanmagneten zijn in verschillende vormen, hoogtes en trekkrachten / treksterktes voor alle implantaat systemen beschikbaar.
- **Universeel**; Voor elk implantaatsysteem de juiste magneet-abutment. Verkrijgbaar en compatibel voor meer dan **60 implantaatsystemen** en wortelkappen.
- Hitte bestendig, corrosiebestendig, autoclaveerbaar.
- Zowel **chairside** als **labside** toepasbaar.

## Voordelen voor patiënt





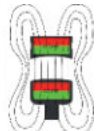





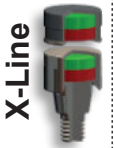

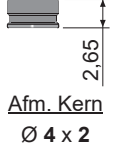
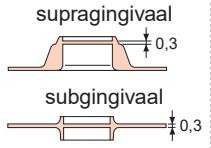
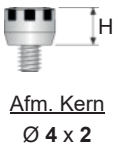

- **Eenvoudig en veilig in gebruik**; de prothese is eenvoudig in en uit te doen.
- **Zelfcenterend**; Door de gepatenteerde hol-bol constructie glijdt de prothese altijd uit zichzelf in de goede positie. Bij steggen en drukknopverbindingen zoals kogelankers of locators moet de positie eerst gezocht worden. Dit is voor personen met een beperking van de fijne motoriek in armen en handen niet eenvoudig. Denk hierbij aan gehandicapten, ouderen, mensen met jicht, reuma, RSI, parkinson, peesletsel, of een tia.
- De STECO titaanmagneet is door de gepatenteerde hol-bol constructie slijtagevrij en heeft door de twee elkaar aantrekkende magneten een hoge fixatie-hechtkracht.
- **NOOIT** meer vervangen van bv. kapotte/*versleten* matrixen, drukknoppen en stegverbindingen.
- **Rebasing NIET nodig**; een manchet wordt gebruikt tijdens de voorbereiding en zorgt voor een optimale doorbloeding van het slijmvlies waardoor het kaakbot minder tot niet snel slinkt.
- **Gemakkelijk schoonmaken**; geen plaque/etensresten door het gepolijste en vlakke oppervlakte

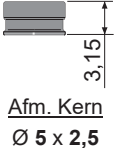
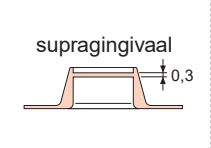
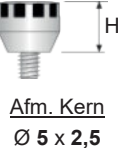
**Gesloten titaan-omhulung**  
**Hoge hechtkracht**  
**Minimale magnetisme**

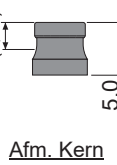

**Optimale hygiëne gewaarborgd, wat ook geldt voor behandelaar/verpleging.**

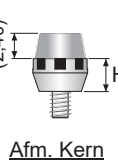
# Specificaties STECO slijtage-vrije titaanmagneten

Afmetingen in mm	Ø Kop	Prothese magneet	Positionering manchet / veerkrachtring	Abutment magneet	Trekkracht	Voorbeeld X-, Z en K Line
		 <p>Afm. Kern Ø 4 x 2</p>		 <p>Afm. Kern Ø 4 x 2</p>	<p>1,6 N (163 g)</p>	
Artikel nrs.		U.00.01.X265R	P.00.01.X1 P.00.01.X2	Kies merk/type en hoogte		
		 <p>Afm. Kern Ø 5 x 2,5</p>		 <p>Afm. Kern Ø 5 x 2,5</p>	<p>3,0 N (306 g)</p>	
Artikel nrs.		U.00.01.Z315	P.00.03.Z1	Kies merk/type en hoogte		
		 <p>Afm. Kern Ø 4 x 2</p>		 <p>Afm. Kern Ø 3,5 x 2,5</p>	<p>1,6 N (163 g)</p>	
Artikel nrs.		U.00.01.K500	P.00.01.K1 P.00.01.K2 P.00.05.K1	Kies merk/type en hoogte		

## Type machet / Veerkrachtring

Artikel nrs.

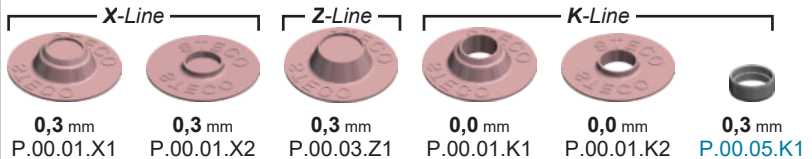

## Afdrukstift / Lab analoog

Artikel nrs.

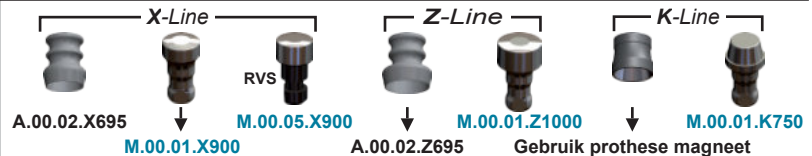

**Sleutel adapter:** Verkrijgbaar voor de meest populaire ratels.





## STECO slijtage-vrije titaanmagneten abutments

### Bestelprocedure (chairside):

**STAP 1:** Voor welk implantaat systeem? 'alphatech (Henry Schein), Ankylos C/X (Dentsply Implants), BoneLevel (Straumann), Brånemark (Nobel Biocare), Bredent Sky (Bredent Medical), BTI (BTI), Camlog (Camlog), Conelog (Camlog), FairImplant (FairImplant), Neoss (Neoss), Nobel Replace Trilobe Innenverbinding (Nobel Biocare), OT-F<sup>2</sup> + OT-F<sup>3</sup> (OT Medical), OsseoSpeed TX (Astra Tech / Dentsply Implants), Screw-Vent [Zimmer Dental / Zimmer Biomet], Straumann (Straumann), XIVE / Frialit-2 (Dentsply Implants).'

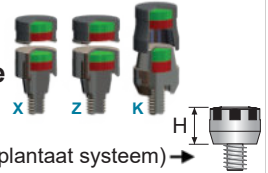

**STAP 2:** Kies type abutment magneet: **X-line**, **Z-line** of **K-line**

Advies: (Onderkaak 2 x K-line) (Bovenkaak 2 x X- en/of Z-line + 2 x K-line)

**STAP 3:** Kies de hoogte van het abutment magneet (zie merk implantaat systeem) →

**STAP 4:** Kies type manchet, bone-level  of tisseu-level  **+ voor K-line** 

**STAP 5:** Kies de bijbehorende prothese magneet: X-line  Z-line  K-line 

**STAP 6:** Bestel de juiste sleutel adapter voor het implantaat systeem 

De sleutel adapters van STECO zijn geschikt voor de meest populaire ratels.

Slechts 1 universele adapter nodig per X-, Z- en K-line. De universele ratel van STECO past op de X-, Z- en K-line.  Art.nr.: O.00.01.DMR20

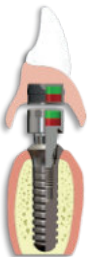

### Bestelprocedure (labside):

**STAP 1:** Zie stap 1 t/m 3 bestelprocedure (chairside)

**STAP 2:** Kies de bijbehorende afdrukstift  (indien nodig)

**STAP 3:** Kies de bijbehorende lab-analoog  (indien nodig)

**STAP 4:** Zie stap 4 t/m 6 bestelprocedure (chairside)

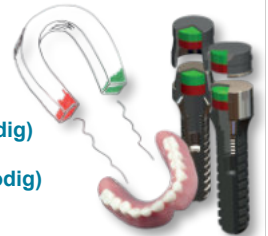

### Overige informatie

- **K-line:** een minimale implantaatlengte van 12 mm wordt aanbevolen. Stabiliseert de prothese tegen zijdelingse verplaatsing. Heeft een marge van 15°
- **X- en Z-line** hebben een marge van 180°
- De STECO titaanmagneten zijn compatibel voor meer dan 60 implantaat systemen als ook voor wortelkappen. Verkrijgbaar in verschillende vormen, hoogtes, trekkrachten (optimale magnetisme) en is makkelijk door behandelaar verwerkbaar.
- Uniek gesloten (industriële) titanium omhulsel, zijn hitte- en corrosiebestendig en autoclaveerbaar. Ook geschikt voor in MRI scan.
- Veilig en eenvoudig in gebruik, de prothese is makkelijk in/uit doen, hoge fixatie- hechtkracht en zelfcenterend door het gepatenteerde unieke **HOL-BOL** systeem en hierdoor absoluut slijtage-vrij. **Makkelijk schoonmaken door de super gladde oppervlakte.**



# GEBRUIKSAANWIJZING Titaanmagneten abutments



## Handeling 'Chairside' X- en Z-line:

- 1) Verwijder oude abutment (locator/kogelanker) of steg uit het implantaat
- 2) Draai nieuwe STECO abutment magneet in het implantaat
- 3) Plaats manchet over de abutment magneet
- 4) Plaats prothese magneet op de manchet (Zie afbeelding 3 en 4)
- 5) Boor '2' gaatjes in de prothese op de plaats v/d implantaat magneet
- 6) Druppel koudpolymerisaat kunststof in de 2 gaatjes v/d prothese
- 7) Plaats de prothese op de '2' prothese magneten en laat het uitharden
- 8) Eventueel bijwerken... en klaar!



[www.dentalsil.com/steco](https://www.dentalsil.com/steco)  
SCAN qr-code

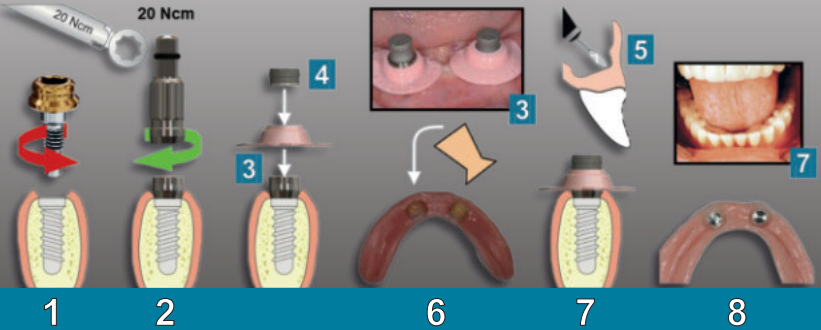

## Handeling 'Labside' X-, Z- en K-line:

- 1) Verwijder oude abutment (locator) of steg uit het implantaat
- 2) Draai de nieuwe STECO abutment magneet in het implantaat
  - A) Plaats de afdrukstift op de abutment magneet
  - B) **Afdruklepel:** Maak een afdruk met 'implantaat silicoon'
  - C) **Afdruk:** Plaats het laboratorium analoog op de afdrukstift
  - D) **Tegenmodel:** Maak een gipsmodel van de afdruk
- 3) Vervolg het stappenplan vanaf stap 3 'Chairside'

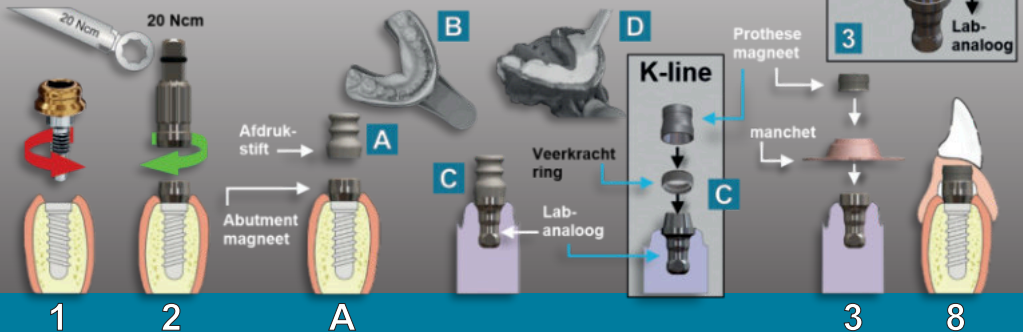

**De slimste en beste oplossing voor prothesen op implantaten!**  
Beter dan steggen, drukknopverbindingen zoals kogelankers of locators.



Art.nr: L-G45-100

## Ortho box S

**Kenmerken:**

H = 3 cm B = 7,8 cm D = 7,3 cm

Kleuren:

Gewicht: 25 gram

Prijs: 100 stuks € **XX,xx**

Met **LOGO**  
500 stuks € **XXX,xx**



HUISMERK



Art.nr: L-G3-100

## Ortho box M

**Kenmerken:**

Koortjes los te bestellen:  
€ x,xx per stuk

H = 4 cm B = 8 cm D = 7 cm

Kleuren:

Gewicht: 36 gram

Prijs: 100 stuks € **XX,xx**

Met **LOGO**  
500 stuks € **XXX,xx**



HUISMERK



Art.nr: L-G37-100

## Ortho box M luxe

**Kenmerken:**

H = 4 cm B = 8 cm D = 7 cm

Kleuren:

Gewicht: 36 gram

Prijs: 100 stuks € **XX,xx**

Met **LOGO**  
500 stuks € **XXX,xx**



HUISMERK

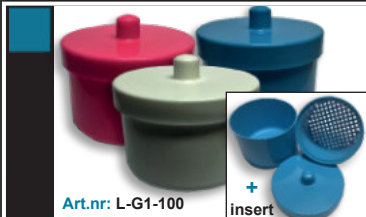

Art.nr: L-G1-100

+ insert

## Dental box rond

**Kenmerken:**

H = 6,7 cm Ø = 8,3 cm

Kleuren:

Gewicht: 59 gram

Prijs: 100 stuks € **XXX,xx**

Afmeting insert:  
H = 5,0 cm Ø = 7,6 cm

Met **LOGO**  
500 stuks € **XXX,xx**



HUISMERK

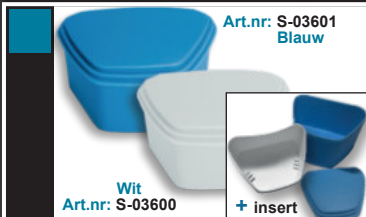

Art.nr: S-03600

+ insert

Art.nr: S-03601  
Blauw

## Dental box luxe

**Kenmerken:**

H = 5,5 cm B = 9,5 cm D = 7,5 cm

Kleuren:

Gewicht: 60 gram

Prijs: 100 stuks € **XXX,xx**

**LOGO op box**  
**NIET mogelijk**



HUISMERK



Art.nr: L-G61

14 gr.

Art.nr: L-G65

## K&B doosje S of M

**Kenmerken:**

**S:** 50 stuks € **XX,xx**

**M:** 50 stuks € **XX,xx**

H = 2 x B = 3,5 x D = 3,5 cm

H = 2,2 x B = 5,6 x D = 4,3 cm

Kleuren:

Gewicht: **S=7 en M=14**gr.

Met **LOGO S of M**  
500 stuks € **XXX,xx**



HUISMERK

# CAD/CAM - PMMA schijven

**WEBdeal only**, bestel via onze webshop of SCAN qr-code →

**Alle PMMA discs:**

- Gemakkelijk te frezen en polijsten
- Hoge kleurstabiliteit
- Biocompatibel



Prijs op basis van aanbod. Ruim assortiment. Diverse types, kleuren en hoogtes verkrijgbaar.



10 schijven vanaf

€ XXX,xx

**10 schijven  
vanaf  
€ XXX,-**

**Alleen online  
bestelbaar!**

Superieure biocompatibiliteit, optimale helderheid en oppervlakte-afwerking die lichtbreking en reflectie mogelijk maakt met zijn uitstekende kleurstabiliteit en glanzende afwerking. Dimensionele stabiliteit, uitstekende slijtvastheid en esthetiek, hoge weerstand tegen buiging, bestand tegen hoge kauwkrachten.

PINK	MONO-LAYER	TRANSPARANT	MULTI-LAYER



De meerkleurige CAD/CAM PMMA-schijven worden op dezelfde manier vervaardigd als de tandlijnen met behulp van het volledig geautomatiseerde en ultramoderne Selective Injection Compression Molding (SICM) -proces. De mono, meerlaagse / meerkleurige CAD/CAM PMMA-blanks voldoen aan ISO 10477 en zijn CE-gecertificeerd als een medisch product van klasse 2a voor permanent gebruik in de mond.

Verrijkbare schijven

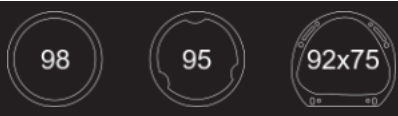

**Schijfhoogte**  
 98: > 10, 12, 14, 16, 18, 20, 22, 25, 30  
 95: > 10, 12, 14, 16, 18, 20, 22, 25, 30  
 AG: > 13, 16, 20 mm





# CAD/CAM - Zirkonium schijven

**WEBdeal only**, bestel via onze webshop of SCAN qr-code →



5 schijven vanaf

€ XXX,xx

**Alle Zirkonium discs:**

- voor open CAD/CAM milling machines
- 16 Vita shade + ivoclar bleach shades



Prijs op basis van aanbod. Ruim assortiment. Diverse types, kleuren en hoogtes verkrijgbaar.



**5 schijven vanaf € XXX,xx**  
**Alleen online bestelbaar!**

Deze zirkonium schijven onderscheiden zich door hun sterkte en goede doorschijnendheid. Het biedt uitstekende randstabiliteit en goede body breeksterkte tijdens verwerking. De uitgebalanceerde samenstelling en fijne korrelstructuur zorgen voor uitstekende technische eigenschappen.

WHITE	PRE-SHADED	MULTI-LAYER
<p><b>Wit</b></p>	<p><b>Voorgekleurd</b></p>	<p><b>Meerlaags</b></p>
<p>Inlay &amp; Onlay &amp; Coping    Partial crown    Posterior crown    Anterior crown    Full contour bridges 14 unit    Coping bridge</p>		
<p>Full contour Bridges 7 unit    Screw-retained full contour bridge    Custom abutment    Veneer    Full contour anterior bridges 4 unit</p>		

Verrijgbare schijven

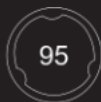
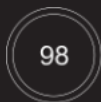

**Schijfhoogte**

- 98: > 10, 12, 14, 16, 18, 20, 22, 25, 30
- 95: > 10, 12, 14, 16, 18, 20, 22, 25, 30
- AG: > 13, 16, 20 mm



## Bewerken van: ongesinterd zirkonium

### Perfekte accentuering voor ongesinterd zirkonium.

CAD/CAM-gefreesde constructies hebben een lage hardheid en kunnen onherstelbaar beschadigd worden als het niet op de juiste manier wordt bewerkt. Onzuiverheden van welke aard dan ook, zoals handvet, niet op de juiste manier aanbrengen geselecteerde roterende instrumenten of algemeen vuil kunnen een enorme invloed hebben op de eigenschappen van het materiaal. Speciaal afgestemde instrumenten waarop u kunt vertrouwen, voor elke keer veilige, nauwkeurige en efficiënte bewerkingen uit.



**TIP**

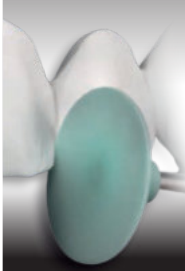

3 stuks  
€ XX,xx



3 stuks  
€ XX,xx



3 stuks  
€ XX,xx



3 stuks  
€ XX,xx

Artikel nummer	72PGS546M	72PGS146M	72PGS106M	72PGS600M
Korrel structuur	MIDDEL	MIDDEL	MIDDEL	MIDDEL
(Afm.) Breed / Hoog	Ø 20,3 / 1,2 mm	Ø 15 / 0,3 mm	Ø 4,3 / 12 mm	Ø 1,1 / 11 mm
Optimaal / Max.	6.000 / 20.000	6.000 / 20.000	6.000 / 20.000	25.000 / 40.000
Aantal in verpakking	3	3	3	3



Deze polijst rubbers zijn speciaal ontwikkeld voor het uitwerken van ongesinterd zirkonium.

Het grijze gedeelte heeft een middel grove structuur, het witte gedeelte een fijne korrel structuur welke de oppervlakte van het zirkonium niet doet verkleuren of beschadigen.

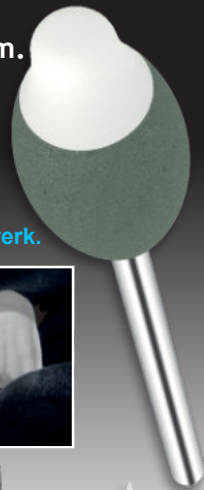

Ontworpen voor het voorbereiden van freeswerk.



10 stuks  
€ XX,xx



10 stuks  
€ XX,xx



10 stuks  
€ XX,xx



10 stuks  
€ XX,xx



10stuks  
€ XX,xx



10 stuks  
€ XX,xx



10 stuks  
€ XX,xx

x halen = x betalen

72AWG560MF	72AWG164MF	72AWG111M	72AWG115M	72AWG146M	72AWG176M	72AWG106F
FIJN / MIDDEL	FIJN / MIDDEL	MIDDEL	MIDDEL	MIDDEL	MIDDEL	FIJNE korrel
Ø 7 / 19 mm	Ø 10 / 22,7 mm	Ø 5,6 / 13 mm	Ø 7 / 13 mm	Ø 15 / 0,3 mm	Ø 6 / 15 mm	Ø 4,3 / 12 mm
8.000 / 20.000	8.000 / 20.000	6.000 / 20.000	6.000 / 20.000	6.000 / 20.000	6.000 / 20.000	8.000 / 20.000
Verpakt per 10	Verpakt per 10	Verpakt per 10	Verpakt per 10	Verpakt per 10	Verpakt per 10	Verpakt per 10

## Canon Maxify GX6050 + GX2050 All-in-One printer

Wi-Fi, Ethernet, printen,  
kopiëren, scannen,  
faxen en cloud

# Canon



Navulbare inktcartridges

- Energiebesparend inkjetprinten
- Indrukwekkende prestaties

**Multifunctionele, zakelijk en degelijke kleuren-inkjetprinter overtreft al onze verwachtingen.**

Print (dubbelzijdig), kopieert, scant, faxt moeiteloos vanaf een bedraad of onbedraad (wifi) netwerk: facturen, labels, enveloppen, patiëntgegevens, administratieve documenten, foto's, reclamemateriaal met superscherpe details en ongeëvenaarde snelheden.

### Kosten efficiënt

Produceer snel documenten van professionele kwaliteit met een gemiddelde besparing van 90% op de totale eigendomskosten ten opzicht van de top 10 van laser- en inkjetprinters

De CANON printers worden geleverd door

Inktcartridges / Toners / Labels / Papier / Printers / Batterijen / Kantoorartikelen / LED

**inktweb.nl**

<https://www.inktweb.nl>



**xx%**  
KORTING

**xx% korting** op  
huismerk producten  
van Inktweb (FLWR).  
Waaronder papier,  
inktcartridges,  
labels... etc.

**xx%**  
KORTING



GX6050

**xx%**  
KORTING



GX2050

Bij een minimale besteding van slechts € xx,- uit het hele assortiment van Dentalsil ontvangt u van ons persoonlijke kortingscodes voor de CANON Maxify GX6050 + GX2050 printers en huismerk producten van Inktweb. Direct bestellen of voor meer informatie... check onze website:

**<https://dentalsil.com/inktweb.html>**

Scan QRcode voor meer info









# Polijst rubbers voor kunststof





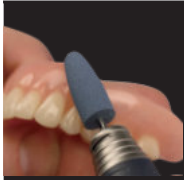

HUISMERK

Prijzen per 10  
50 of 100 stuks







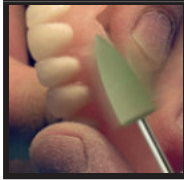

						
	€ XX,xx	€ XXX,xx	€ XX,xx	€ XXX,xx	€ XX,xx	€ XXX,xx
Artikel nummer	72APR105C	72APR104C	72APR110C	72APR160C	72APR166C	72APR163C
Korrel structuur	<b>GROF</b>	<b>GROF</b>	<b>GROF</b>	<b>GROF</b>	<b>GROF</b>	<b>GROF</b>
(Afm.) Breed / Hoog	Ø 5,5 / 16 mm	Ø 10 / 20,5 mm	Ø 12 / 22,5 mm	Ø 10 / 24 mm	Ø 7,8 / 20,5 mm	Ø 15 / 18 mm
Optimaal / Max.	6.000 / 20.000	6.000 / 20.000	6.000 / 20.000	6.000 / 20.000	6.000 / 20.000	6.000 / 20.000
Aantal in verpakking	10 <b>100</b>	10 <b>100</b>	10 <b>100</b>	10 <b>100</b>	10 <b>100</b>	<b>50</b>









						
	€ XX,xx	€ XXX,xx	€ XX,xx	€ XXX,xx	€ XX,xx	€ XXX,xx
Artikel nummer	72APR105M	72APR104M	72APR110M	72APR160M	72APR166M	72APR163M
Korrel structuur	<b>MIDDEL grof</b>	<b>MIDDEL grof</b>	<b>MIDDEL grof</b>	<b>MIDDEL grof</b>	<b>MIDDEL grof</b>	<b>MIDDEL grof</b>
(Afm.) Breed / Hoog	Ø 5,5 / 16 mm	Ø 10 / 20,5 mm	Ø 12 / 22,5 mm	Ø 10 / 24 mm	Ø 7,8 / 20,5 mm	Ø 15 / 18 mm
Optimaal / Max.	6.000 / 20.000	6.000 / 20.000	6.000 / 20.000	6.000 / 20.000	6.000 / 20.000	6.000 / 20.000
Aantal in verpakking	10 <b>100</b>	10 <b>100</b>	10 <b>100</b>	10 <b>100</b>	10 <b>100</b>	<b>50</b>



						
	€ XX,xx	€ XXX,xx	€ XX,xx	€ XXX,xx	€ XX,xx	€ XXX,xx
Artikel nummer	72APR105F	72APR104F	72APR110F	72APR160F	72APR166F	72APR163F
Korrel structuur	<b>FIJNE korrel</b>	<b>FIJNE korrel</b>	<b>FIJNE korrel</b>	<b>FIJNE korrel</b>	<b>FIJNE korrel</b>	<b>FIJNE korrel</b>
(Afm.) Breed / Hoog	Ø 5,5 / 16 mm	Ø 10 / 20,5 mm	Ø 12 / 22,5 mm	Ø 10 / 24 mm	Ø 7,8 / 20,5 mm	Ø 15 / 18 mm
Optimaal / Max.	6.000 / 20.000	6.000 / 20.000	6.000 / 20.000	6.000 / 20.000	6.000 / 20.000	6.000 / 20.000
Aantal in verpakking	10 <b>100</b>	10 <b>100</b>	10 <b>100</b>	10 <b>100</b>	10 <b>100</b>	<b>50</b>



						
	€ XX,xx	€ XXX,xx	€ XX,xx	€ XXX,xx	€ XX,xx	€ XXX,xx
Artikel nummer	72EPR104C	72EPR160C	72EPR163C	72EPR104M	72EPR160M	72EPR163M
Korrel structuur	<b>GROF</b>	<b>GROF</b>	<b>GROF</b>	<b>MIDDEL grof</b>	<b>MIDDEL grof</b>	<b>MIDDEL grof</b>
(Afm.) Breed / Hoog	Ø 10 / 20,5 mm	Ø 10 / 24 mm	Ø 15 / 18 mm	Ø 10 / 20,5 mm	Ø 10 / 24 mm	Ø 15 / 18 mm
Optimaal / Max.	6.000 / 20.000	6.000 / 20.000	6.000 / 20.000	6.000 / 20.000	6.000 / 20.000	6.000 / 20.000
Aantal in verpakking	10 <b>100</b>	10 <b>100</b>	10 <b>50</b>	10 <b>100</b>	10 <b>100</b>	10 <b>50</b>



## Diamant instrumenten

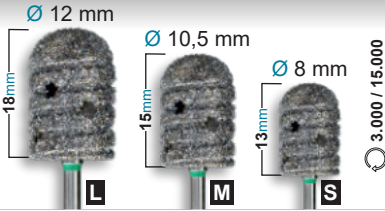

Gegalvaniseerde diamant met een grove diamant-korrel, ventilatie gaten zorgt voor het afvoeren van de hitte ontwikkeling. Slijpt gips en kunststof.

**x halen = x betalen**

Prijs per stuk

€ **XX,XX**

**L** Art.nr: DFS60082

**M** Art.nr: DFS60080

**S** Art.nr: DFS60081

## Hartmetaal frezen

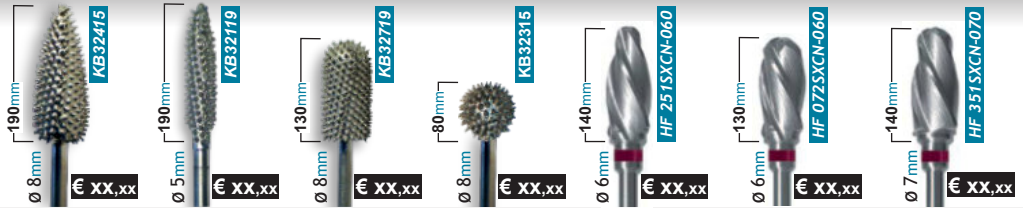

## Habras Disc

Optimaal / Max. 5.000  $\mu$ m

Korrel: **fijn**    Korrel: **middel**    Korrel: **grof**



**Geschikt voor:** KFO, thermoplast, kunststof, legering, prothese kunststof, zachtblijvende kunststof, composiet.

Grof tot zeer fijn schuren

**Geen polijstmiddel nodig**

€ **XX,XX**

Verpakt per **3** stuks

## Heatless Stone

Max. snelheid: 30.000 1/min

Korrel

**Grof**

€ **XX,XX**

Afmetingen:  $\varnothing \times L$

Art.nr: 720802 **25 x 0,3 mm**

Ongemonteerd, geschikt voor tandlegeringen, kunststof.

## Schuurpapier ROL

Art.nr linnen: 725973.... Schuurpapier rol breedte 15 mm

Art.nr papier: 725972.... Prijs vanaf

€ **XX,XX**

**Verkrijgbaar:**

schuurpapier op linnen en op papier... korrels: 80, 100, 120, 150, 180, 220, 240, 280, 320.

## Separatie schijven - met vezels versterkt

Voor metaal met aluminiumoxide

Prijs vanaf

€ **XX,XX**

Afmetingen:  $\varnothing \times L$

Art.nr: 654 22x03 H **22 x 0,3 mm**  
0,2+0,5

Art.nr: 654 25x03 H **25 x 0,3 mm**  
0,2+0,5

Art.nr: 654 40x05 H **40 x 0,5 mm**  
0,7+1,0

Voor keramiek met siliciumcarbide

Prijs vanaf

€ **XX,XX**

Afmetingen:  $\varnothing \times L$

Art.nr: 754 22x02 H **22 x 0,2 mm**

Art.nr: 754 22x03 H **22 x 0,3 mm**

Art.nr: 754 25x03 H **25 x 0,3 mm**  
+0,2

## Reinigings poeder

HUISMERK



**Schoonmaken van o.a.:** bitje (sport, apneu, snurk, knars, orthodontie), partiële prothese (gedeeltelijk kunstgebit), flexibele prothese (thermoplast), opzetstuk tandenborstel, beugel (uitneembaar), prothese (kunstgebit).

### Bestanddelen:

Magensium Carbonate, Mint Flavor, Potassium Bisuiphate, Potassium Peroxymonosulfate, Potassium Sulfate, Sodium Citrate, Trisodium Salt of citric Acid.

zakjes á 7 gram



1 doosje á 12 zakjes

€ XX,xx

Art.nr: DH-0013

## Reinigings setje

HUISMERK



In de **mini ultrasonic** met zijn ca. 17.000 trillingen per minuut wordt elke prothese binnen de kortste tijd schoon, zelfs tandsteen, nicotine en andere verkleuringen hebben in de mini ultrasonic geen schijn van kans.

Het bijpassende reinigings poeder is chloorvrij, bleekt de prothese-kunststof niet en tast de weekmaker in de prothese niet aan zoals de meeste andere prothese- reinigings middelen wel doen.

**Inhoud SET:** 1 x reinigings-apparaat  
2 x zakje reinigings-poeder incl. mini borsteltje



1 x SET

€ XX,xx

Art.nr: DH-0011

## Gebitsborstels

HUISMERK

**Anti Slip op het handvat voor een nog betere grip en middel zachte borstel haren voor veilig poetsen van o.a. zachte delen.**

Gebruik de gebitsborstel voor het schoonmaken van:

- bitje (sport, apneu, snurk, knars, orthodontie)
- partiële prothese (gedeeltelijk kunstgebit)
- flexibele prothese (thermoplast)
- beugel (uitneembaar)
- prothese (kunstgebit)

Per 1 stuk  
steriel verpakt

• Blauw of • Lila

BESTE KEUZE

100st

16 cm



100 gebitsborstels

€ XX,xx

Art.nr: DD-0012-100

## Dupliceer silicoon 1:1 - Turbosil Blue

HUISMERK



**De originele 'Additionsvernetzendes' 1:1 dupliceer silicoon ...luchtbel vrije verwerking voor een exacte en nauwkeurige detail weergave. Stabiel, scheur vast, flexibel, vormvast, 100% krimp vrij, 100% homogeen.**

**Geschikt voor alle dupliceer doeleinden:** met manchets of in kuvert

Spaarzaam doseren door de handige liter fles verpakking met schroefop.

Geschikt voor dupliceerdoseer-apparaat.

10 kg. (5 + 5 kg)

€ XXX,xx Art.nr: 720010Turbo

- Dichtheid: 1,1 g/cm<sup>3</sup>
- Mengtijd: ca. 25 sec.
- Verwerkingstijd: ca. 2½ min.
- Uitharding : binnen 10 min.
- Ontvormbaar na: ca. 12 min.
- 1:1 mengverhouding A en B



2 kg. (1 + 1 kg)

€ XX,xx

Art.nr: 72002Turbo

Hardheid:  
SHORE 23

## SilaPoli



**Beste anti-bacterieel voorpolijstmiddel ... dat zoals puimsteenpoeder verwerkt wordt. SilaPoli is superieur ten opzichte van de normale puimsteenpoeder.**

**Polijst sneller en zorgt voor nog meer glans!**

**Voordelen:** Geen silicose risico zoals bij puimsteen + Anti-bacteriële werking, geen vieze geur meer! + Hoge abrasieve werking + Super gladde oppervlakte + Voordeliger en zuinig in gebruik door meer volume (per gewicht) + Anti allergisch

HUISMERK



10 KG SLECHTS

€ XX,xx

Art.nr: DK-72010

## SilaPoli Liquid

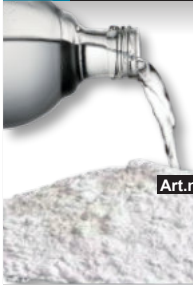

**SilaPoli Liquid** is een desinfecterende vloeistof, dood bacteriën, zorg dat de puimsteen langer vochtig blijft en beter aan de borstel hecht. De vloeistof is handverzorgend en heeft een subtiele appelgeur.

5 LITER

€ XX,xx

Art.nr: DK-72009-5



Voor elke puimsteenpoeder geschikt, **optimaal resultaat met onze SilaPoli puimsteen!**

HUISMERK



1 liter

€ X,xx

Art.nr: DK-72009-1

## Afdrukmetaal 1:1

**Dentasil Additie vinyl silicone:** Hoge scheursterkte, uitstekend elastisch herstel, hoge dimensionale stabiliteit. 'Biocompatibel' werkt goed met organische kunststoffen en gips.

10 cartridges

SLECHTS

€ XXX,xx

Cartridge á 50ml



MONO	HEAVY	MEDIUM	LIGHT	X-LIGHT	BITE	TRANSPARANT
Mengtijd 2:00min Mondduur 2:30min	Mengtijd 2:30min Mondduur 1:30min	Mengtijd 2:00min Mondduur 2:30min	Mengtijd 1:30min Mondduur 1:30min	Mengtijd 1:30min Mondduur 1:30min	Mengtijd 0:45min Mondduur 1:00min	Mengtijd 0:30min Mondduur 1:30min
SHORE 72	SHORE 62	SHORE 53	SHORE 53	SHORE 53	SHORE 95	SHORE 72
72-1050-MO	72-1050-H	72-1050-M	72-1050-L	72-1050-XL	72-1050-B	72-1050-T

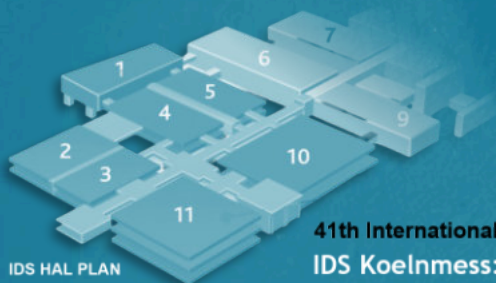

IDS HAL PLAN



**IDS**<sup>®</sup>  
**2025**  
25 t/m 29 maart

41th International Dental Show - sinds 1923

IDS Koelnmess: Messeplatz 1 · 50679 Köln · Duitsland

Prijzen zijn exclusief BTW (tenzij anders aangegeven) & transportkosten, zet- en drukfouten onder voorbehoud. Aanbiedingen zijn NIET geldig in combinatie met andere aanbiedingen/acties of persoonlijke prijs-afspraken. Aanbiedingen zolang voorraad strekt en geldig t/m 31-03-2025. Product afbeeldingen kunnen enigszins afwijken van de werkelijkheid. Algemene leveringsvoorwaarden: <https://www.dentalsil.com>.



<https://www.dentalsil.com/webwinkel>

**DENTALSIL**<sup>®</sup>



[dentalsil.com](https://www.dentalsil.com)



[info@dentalsil.nl](mailto:info@dentalsil.nl)



0495-651214



0495-652474